

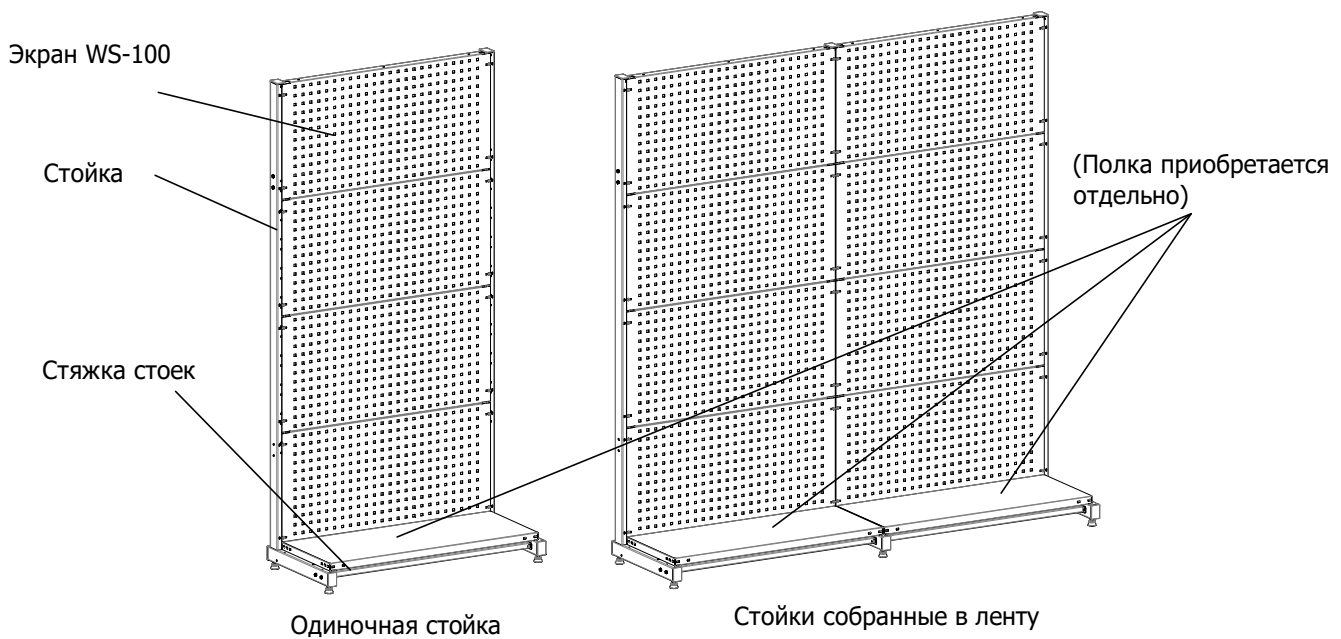

Инструкция по сборке стенда производственного



Перед сборкой



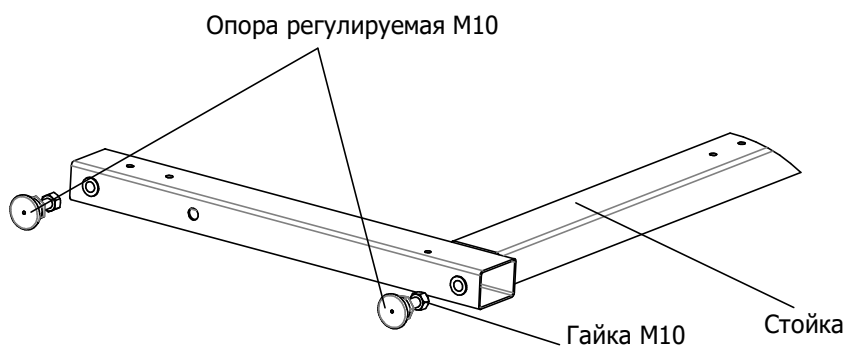

1. Сборку стенда необходимо производить вдвоем во избежание травмирования при сборке или повреждения деталей
2. Сборку рекомендуется производить в перчатках
3. Для сборки стенда понадобятся: крестовые отвертки PH2, PH3, один ключ на "17", два ключа на "10" и шлицевая отвертка

	х 2	На стенд
	х 2	



1

1. Установите на опоры регулируемые гайки M10
2. Опоры с гайками вкрутите в резьбовые отверстия стоек

	х 4	На стяжку стоек
	х 4	
	х 4	
	х 3	На стойку

Вид А

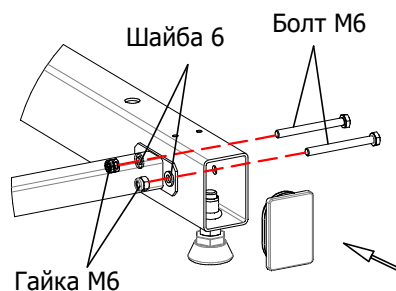

Места анкерения стенда к стене.
(Анкеры M6 приобретаются
отдельно)



2

1. Соедините стойки между собой с помощью стяжек стоек через болты M6, шайбы и гайки. Момент затяжки - $(8 \pm 1) \text{ Н*м}$
2. В торцы труб установите пластиковые заглушки

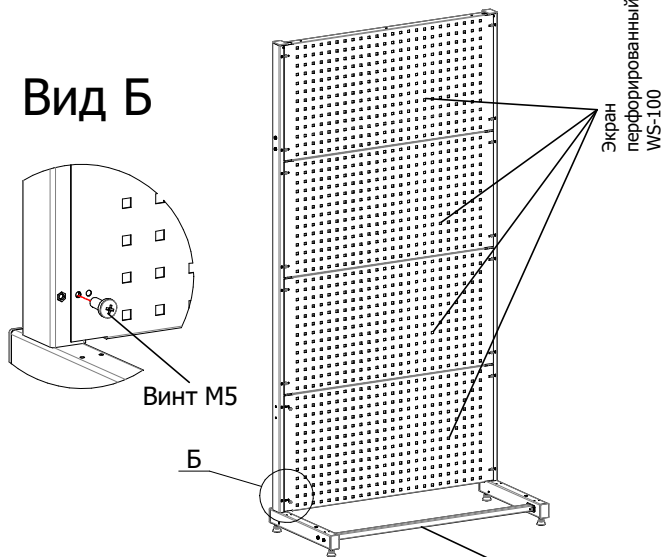

 x4 На экран перфорированный

Вид Б



1. Установите экраны перфорированные на стойки с помощью винтов М5.

3

 x3 На одну секцию
 x3

Вид В

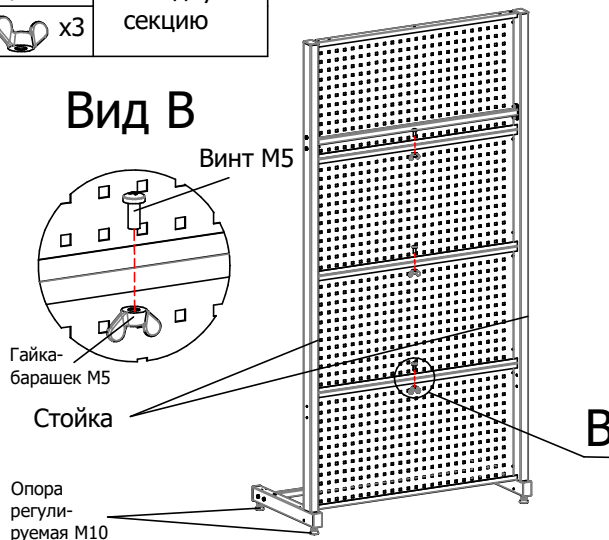

1. Соедините экраны перфорированные между собой с помощью винтов М5 и гаек-барашков.
2. Выставьте стойки по вертикали с помощью регулируемых опор, чтобы все опоры касались пола

4

 x2 На уголок Установка полки MS Standart 100x40 (Полка приобретается отдельно)

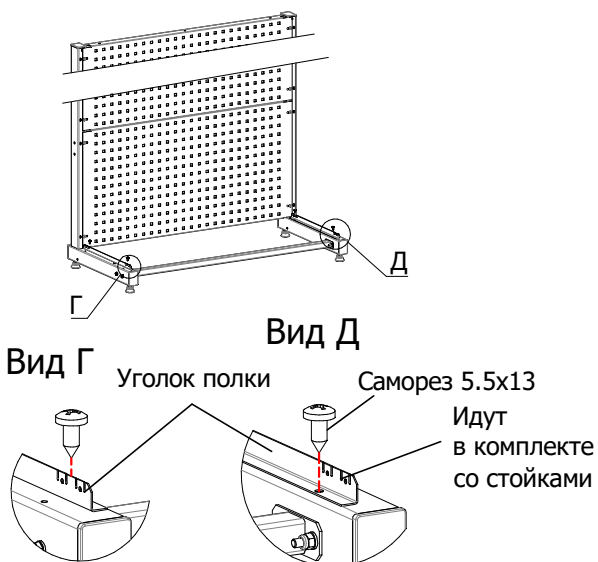

1. Перед установкой полки установите ограничивающие уголки полки с помощью саморезов 5.5x13

5

Установка полки MS Standart 100x40 (Полка приобретается отдельно)

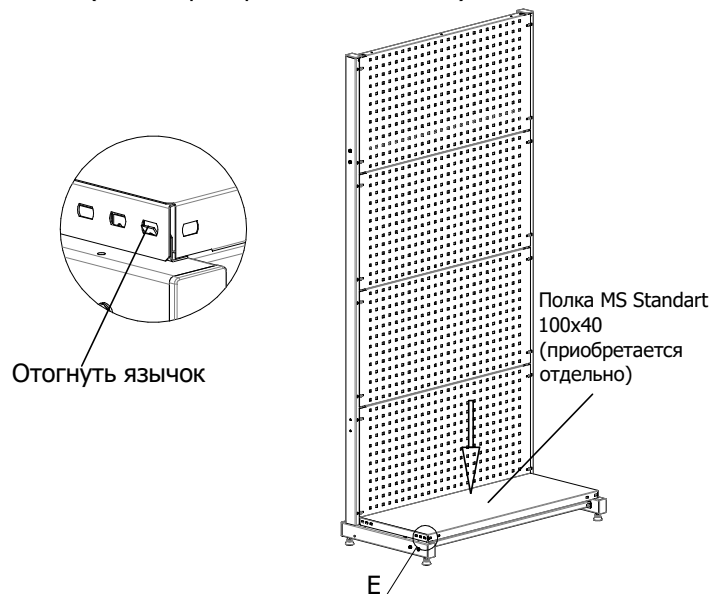

1. Установите полку
2. Зафиксируйте полку отогнув язычки на уголках в отверстия полки

6

Пояснения к инструкции.

- Последовательность сборки указана порядковым номером в нижнем левом углу каждого изображения сборочной операции.
- Тип и количество крепежных изделий для сборочной операции указан в левом верхнем углу ее изображения.

Рекомендации по эксплуатации.

- Установку изделия следует производить на ровной твердой горизонтальной поверхности.
- Необходимо равномерно распределять нагрузку по поверхности экранов перфорированных
- Недопускается переносить, транспортировать нагруженное изделие.
- Загрузку рекомендуется начинать с нижней части изделия.
- Максимальная нагрузка на экран перфорированный - 50кг/ на стенд - 200кг

Примечания

- Возможны конструктивные изменения, не учтенные в данной инструкции.